

ホットカーラー (マイナスイオンブラシ付)

ICU7

取扱説明書

保証書付き

保証書は、取扱説明書の裏表紙について
 おります。販売店にて必ず記入を受け、
 大切に保存してください。

目次

安全上のご注意	1	ニッケル水素電池の処分(廃棄時)	6
警告	2	保証書	7
注意	3	各部の名称と働き	8
アフターサービスについて	4	カーラーの使い方	9
お手入れと保存	5	マイナスイオンブラシの使い方	9・10
このような時は	6	上手な使い方	11

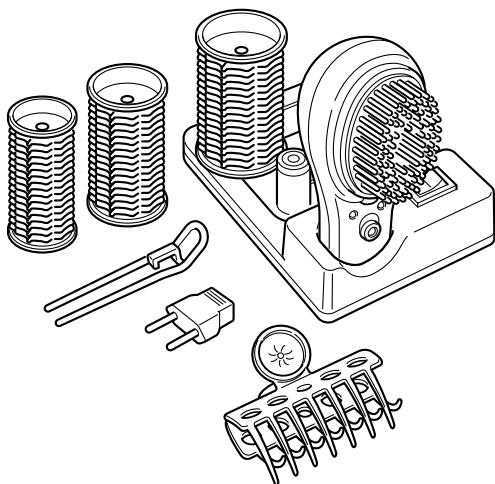

このたびは、弊社ホットカーラーをお買
 い上げいただきまして、誠にありがと
 うございました。

お求めの製品を正しくご使用していただ
 くため、お使いになる前に必ずこの取扱
 説明書をよくお読みください。

仕様

品名	ホットカーラー (マイナスイオンブラシ付)	マイナスイオンブラシ	1本
形名	ICU7	直径40mmカーラー	3本
電源	AC100V-240V	直径35mmカーラー	2本
消費電力	33W	直径30mmカーラー	2本
標準充電時間	8時間	クリップ	4個
コードの長さ	1.5m	ピン	4本
重量(付属品含む)	875g	変換プラグ(C-2型)	1個
		ポーチ	1個

付属品

安全上のご注意

- ご使用前に、この「安全上のご注意」をよくお読みの上、正しくお使いください。
- お読みになった後は、お使いになる方がいつでも見られる所に必ず保存してください。

この製品及び取扱説明書には、あなたや他の人々への危害や財産の損害を未然に防ぎ、製品を安全にお使いいただくために、守っていただきたい事項を示してあります。

また注意事項は、危害や損害の大きさと切迫程度を明示するために、誤った取り扱いをすると生じることが想定される内容を、「警告」「注意」の2つに区分しています。

いずれも安全に関する重要な内容ですので、必ず守ってください。



△記号は、「警告」「注意」を促す内容があることをお知らせするものです。

図の中に具体的な注意内容(左図の場合は発火注意)が描かれています。



⊘記号は、「してはいけない事」の内容をお知らせするものです。

図の中や付近に具体的な禁止内容(左図の場合は分解禁止)が描かれています。



●記号は、「しなければならない事」の内容をお知らせするものです。

図の中や付近に具体的な指示内容(左図の場合は電源プラグをコンセントから抜く)が描かれています。











警



告

誤った扱いをすると、死亡または重傷を負う可能性が想定される内容を示します。

火災・やけどの恐れあり

 電源プラグを抜く	使用後は必ずスイッチを切り、電源プラグをコンセントから抜く。	
 禁止	<p>電源コードや電源プラグが傷んだ時は使わない。</p> <p>差し込みのゆるいコンセントは使わない。</p> <p>子供だけで使わせない。 乳幼児に使わない。 幼児の手の届く所で使わない、保存しない。</p>  <p>ペットには使用しない。</p>	<p>カーラー表面に傷を付けない。</p>  <p>引火性のもの（ガソリン・ベンジン・シンナー・ガス）の近くで使わない。</p> <p>スタンドの端子差込口へ、ヘアピン・異物などを入れない。</p>  <p>カーラーをスタンドに入れたまま放置しない。</p> 
 分解禁止	修理技術者以外は、絶対に分解・修理・改造をしない。 廃棄時以外は、分解しない。	

感電の恐れあり

 水場禁止	<p>水につけない。 ぬれた手で使わない。 湿気の多い所（浴室など）で使用しない。</p> 	
 禁止	<p>ヒビの入ったカーラーは使用しない。 傷ついて金属が露出したカーラーは使用しない。 マイナスイオン吹出口に、ヘアピンなど異物を入れない。</p>	



注意

誤った扱いをすると、人が傷害を負う可能性や物的損害のみの発生が想定される内容を示します。

火災・やけどの恐れあり



電源プラグを抜く

コンセントから電源プラグを抜く時は、電源プラグを持って抜く。



電源コードは、

- 無理に曲げない。
- ねじらない。
- 引っ張らない。
- 重い物をのせない。
- 熱い物に近づけない。
- スタンドに巻き付けない。

ねじれが戻らなくなった電源コードは危険なため、使わない。

240Vを超える場所で使わない。(コンセントの形状、電圧を確かめてから使用する。)

不安定な場所や、熱の当たる場所で使用しない。

付属品以外は使わない。

カーラーにクリップやピンを付けたまま過熱しない。

本器専用のカーラー以外は使用しない。



通電した状態で、長時間カーラーを差し込んだままにしない。

スイッチは、必要以上に早く動かさない。

スイッチは、不完全な位置で使わない。

製品の中で異物が動く音がする時は使わない。

落とさない。ぶつけない。

通電端子部を曲げたり、押したりしない。スタンドへ斜めに押し込まない。

カーラーやマイナスイオンブラシに、直接整髪料などを付けない。

本製品は家庭用なので、業務用として使わない。

不特定多数の人が使う場所に設置しない。



禁止



手持禁止

通電端子は使用中に高温になるため、さわらない。

感電の恐れあり



水場禁止

湿気の多い所(浴室など)で保存しない。マイナスイオンブラシを洗髪などに使用しない。



アフターサービスについて

1.保証書について

保証期間はご購入日より1年間です。

この説明書には商品の保証書がついています。保証書はご購入販売店で「販売店名・ご購入日」等の記入をご確認の上、内容をよくお読みの後、大切に保存してください。

2.修理を依頼される時

- 保証期間中は商品に保証書を添えてご購入販売店にご持参ください。保証書の記載内容にそって修理いたします。
- 保証期間が過ぎている時はご購入販売店にご相談ください。修理により使用できる場合は、お客様のご要望により有料修理いたします。

3.補修用性能部品の最低保有期間

当社では、この商品の補修用性能部品（商品の機能を維持するために必要な部品）の最低保有期間は製造打ち切り後6年としております。

4.ご使用中にふだんと変わった状態になった時

ただちにご使用を中止し、ご購入販売店に点検・修理をご依頼ください。お客様ご自身での分解修理は危険です。（修理には特殊な技術が必要です。）

5.アフターサービスについてご不明の点がある時

- ご購入販売店か、下記の「テスコム支店・営業所」にお問い合わせください。
- ご購入日より、ご購入販売店のアフターサービスを受けられなくなる場合は、事前に販売店にご相談ください。
 - ご贈答品等で、ご購入販売店のアフターサービスを受けられない場合は、下記の「テスコム支店・営業所」にお問い合わせください。

愛情点検



『長年ご使用のホットカーラーの点検を！』

- ご使用前に必ず電源コードやカーラー・スタンド・マイナスイオンブラシに傷などがいないかお確かめください。

テスコム支店・営業所

札幌営業所	〒062-0001	札幌市豊平区美園一条1-3-1	011-841-2661
仙台営業所	〒984-0051	仙台市若林区新寺3-2-37	022-291-8971
宇都宮営業所	〒321-0933	宇都宮市築瀬町827-2	028-636-9341
東京支店	〒141-0031	東京都品川区西五反田5-5-7	03-5719-2098
名古屋営業所	〒451-0053	名古屋市西区枇杷島5-10-6	052-522-4301
大阪営業所	〒546-0041	大阪市東住吉区桑津1-25-17	06-6713-6861
広島営業所	〒733-0037	広島市西区西観音町8-9	082-294-0071
福岡営業所	〒812-0014	福岡市博多区比恵町11-1	092-472-1261

お手入れと保存

お手入れ

乾いた布で、汚れを拭き取ります。
汚れが落ちにくい時は、薄めの石ケン水を少し含ませた布をよくしぼって拭き取ってください。

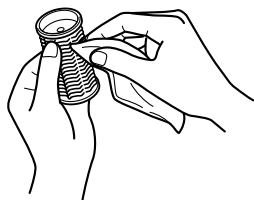

ブラシの掃除

1. ブラシを取り外します。
(→P.10)
2. ブラシを、水またはぬるま湯で洗います。
3. 水滴を拭き取り、日陰で十分に乾燥させます。
4. 元通りに取り付けます。
(→P.10)

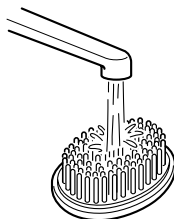

保存

1. カーラースイッチを「off」にし、電源プラグをコンセントから抜く。

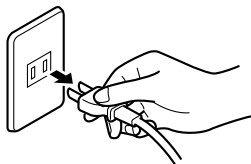

2. カーラーが完全に冷えてから、湿気の少ない所に保存します。

アドバイス

⚠ けがの恐れあり

カーラースイッチを「off」にし、電源プラグをコンセントから抜く。

ご注意

- カーラー・スタンド・マイナスイオンブラシ本体の水洗いは絶対にしない。
- アルコール・ベンジン・除光液などで拭かない。

アドバイス

ご注意

子供の手の届く場所には保存しない。

このような時は…

ご使用中に異常がおきた時、次の点をお調べください。

症状	考えられる原因	処置
カーラーをスタンドに入れても加熱しない。	カーラーが確実に差し込まれていない。	通電端子を端子差込口に確実に根元まで差し込む。
	カーラーが浮いている。	
	スタンドの電流ヒューズが切れている。	
本体が異常に熱い。 こげくさい臭いがする。 電源コード・電源プラグが異常に熱い。	電源コードが断線しかけている。	ただちに使用を中止して「お客様ご相談窓口」にご相談ください。
	スタンドの端子差込口に異物が入っている。	
電源コードがねじれて戻らなくなった。	→	
チャージランプが点灯しない。	マイナスイオンブラシ本体が、確実にセットされていない。	マイナスイオンブラシ本体を、充電部に確実にセットする。

「お客様ご相談窓口」へのお問い合わせは、7ページをご覧ください。

ニッケル水素電池の外し方（廃棄時）

■マイナスイオンブラシ本体には、ニッケル水素電池を使用しています。廃棄する時は、下記の要領でニッケル水素電池を外し、リサイクル協力店へお持ちください。ニッケル水素電池は貴重な資源です。

1. イオンランプが消えるまで、イオンスイッチを「on」にして放電させます。

2. ブラシを取り外します。（→P.10）

3. ⊕ドライバーで、ネジ（2本）を外します。

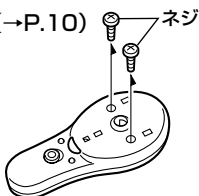

4. 図のように、マイナスイオンブラシ本体を分解します。



5. リード線を1本ずつニッパーなどで切り、ニッケル水素電池を外します。

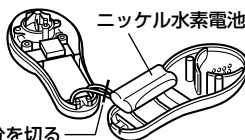

ご注意

- 製品を廃棄する時以外は分解しない。
- 取り外したニッケル水素電池は、⊕⊖の端子を接続させない。
- リード線をカットする際、指などを切らないよう注意する。

〈無料修理規定〉

お買い上げ日から保証期間中に、取扱説明書、本体ラベル等の注意書に従った正常な使用状態で故障した場合には、本書記載内容に基づき、お買い上げ販売店が無料修理いたしますので商品と本保証書をご持参ご提示の上、お買い上げ販売店にご依頼ください。

1.保証期間内でも次のような場合には有料修理となります。

- ①使用上の誤り、改造や不当な修理による故障または損傷。
- ②お買い上げ後の落下、引っ越し、輸送等による故障または損傷。
- ③火災、地震、水害、落雷等の天災ならびに公害や異常電圧等の外部要因による故障または損傷。
- ④業務用としての使用、車両、船舶への搭載など一般家庭用以外に使用された場合の故障または損傷。
- ⑤本書の提示がない場合。
- ⑥本書にお買い上げ日、お客様名、販売店名の記入のない場合あるいは字句を書き換えられた場合。

2.ご移転の場合は事前にお買い上げ販売店にご相談ください。

3.ご贈答品等で本書に記入してあるお買い上げ販売店に修理を依頼されることができない場合は、最寄りの「テスコム支店・営業所」にお問い合わせください。

4.本書は日本国内においてのみ有効です。(This warranty is valid only in Japan.)

5.本書は再発行いたしませんので紛失しないよう大切に保存してください。

●修理メモ

●この保証書は本書に明示した期間、条件のもとにおいて無料修理をお約束するものです。従ってこの保証書によってお客様の法律上の権利を制限するものではありませんので、保証期間経過後の修理等についてご不明の場合は、お買い上げ販売店または最寄りの「テスコム支店・営業所」にお問い合わせください。

●保証期間経過後の修理、補修用性能部品の保有期間について詳しくは「アフターサービスについて」の項をご覧ください。

保 証 書

持込修理

品名	ホットカーラー (マイナスイオンブラシ付)	形名	ICU7	保証対象	スタンド・ マイナスイオンブラシ本体
保証期間	(お買い上げ日より)1年間		★お買い上げ日	年 月 日	
★ お 客 様	ご芳名	様	住所・店名		
	ご住所(〒)		★ 販 売 店		
	お電話		電話		

お客様ご相談窓口

受付時間：平日 9時～17時

●部品・修理についてのお問い合わせ

☎0120-343-122

●その他のお問い合わせ

☎0120-106-018

FAX 0263-25-0808

株式会社 **テスコム**
www.tescom-japan.co.jp

本社／東京都品川区西五反田5-5-7
工場／長野県松本市筑摩4-1-20

各部の名称と働き

適温マーク

赤から黒に変わると、使用できます。

電源コード

電源プラグ

電源プラグの差し込み前には、カーラーを外してください。

通電端子

まっすぐ
差し込む

端子差込口

スタンド

電源プラグをコンセントに差し込んだ後、端子差込口にカーラーを差し込み、カーラースイッチを「on」にすると加熱されます。AC100V～240V対応、海外でも使えます。



端子差込口にはヘアピン・異物は差し込まない。

ポーチ

スタンド・カーラー・クリップを分けて収納できます。

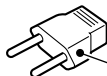

変換プラグ

海外でコンセント形状がC-2タイプの時、電源プラグに差し込んで使用します。



- プラグがA-2、C-2タイプ以外の場合は、プラグ形状をご確認ください。
- コンセント形状の違う場所では使わない。
- 240Vを超える場所では使わない。

マイナスイオンブラシ本体

ブラシ

マイナスイオン吹出口

チャージランプ

マイナスイオンブラシ本体を充電部にセットすると、点灯（緑色）します。

プッシュボタン

ブラシを取り外す時に押します。

イオンスイッチ

充電器から外して「on」にすると、内部のファンが回転し、マイナスイオンが発生します。

	表示	マイナスイオン
	on	発生
	off	無し

イオンランプ

マイナスイオンが発生している時に点灯（赤色）します。

充電部

カーラースイッチ

カーラーを加熱する時に「on」にします。

直径40mm カーラー 直径35mm カーラー 直径30mm カーラー

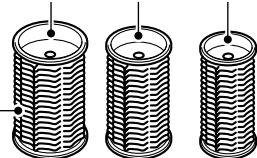

カーラー

ピン

カーラーを髪の毛に巻いた後、固定します。

クリップ

カーラーを髪の毛に巻いた後、固定します。



マイナスイオンとは？

マイナスイオンとは、放電により空気中の物質がマイナスに帯電し、微細な水分が付着しているものです。マイナスイオンの直径は0.5～1nm（ナノメートル）と非常に小さいため、実際は目に見えません。

■マイナスイオンの毛髪へのはたらき

マイナスイオンブラシから発生したマイナスイオンを帯びた微細な水分子が、キューティクルを保護します。

カーラーの使い方

1.カーラースイッチを「off」にします。

カーラースイッチ

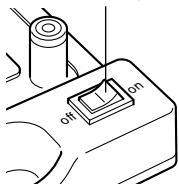

2.電源プラグをコンセントに差し込みます。

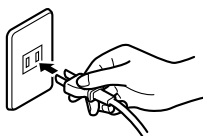

3.カーラーの通電端子を、スタンドの端子差込口にまっすぐ差し込みます。

4.カーラースイッチを「on」にします。

5.カーラーの適温マークが、赤から黒に変わると使用できます。

6.使用後は、カーラースイッチを「off」にし、電源プラグをコンセントから抜きます。

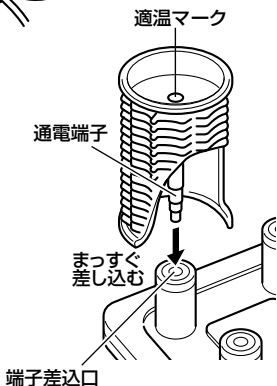

アドバイス

海外で使う時は、別紙の「世界の電圧とプラグ一覧表」で、電圧・電源プラグを確認してご使用ください。

ご注意

- 電源プラグは、カーラーをスタンドに付けていない状態で差し込んでください。
- カーラーの表面を傷つけない。
- カーラーにクリップ・ピンを付けたまま差し込まない。
- カーラーでセット中は、ヘアスプレーなどのセット剤は使用しない。

- 適温マークの色が変わるまでの目安として、3～4分かかります。周囲温度が低いと、多少時間がかかります。
- カーラーは別売りしております。お買い上げ販売店、または、最寄りの「テスコム支店・営業所」にお問い合わせください。

マイナスイオンブラシの使い方（準備）

充電の仕方

1.イオンスイッチを「off」にします。

チャージランプ

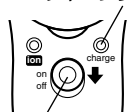

2.電源プラグをコンセントに差し込みます。

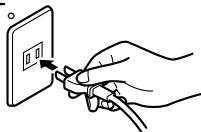

イオンスイッチ

3.マイナスイオンブラシ本体を充電部にセットすると、チャージランプが点灯（緑色）します。
※充電が完了してもチャージランプは点灯していますが、故障ではありません。

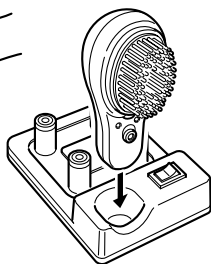

アドバイス

標準の充電時間は、約8時間です。
1回の充電で、約4時間使えます。
(1日5分間の使用として約48回)

ご注意

マイナスイオンブラシ本体の塗装がはげる恐れがあるので、ヘアカラーリング剤などのついた手で触らない。

長期間（3日以上）使用しない場合は、電源プラグをコンセントから抜き、マイナスイオンブラシの充電を止めてください。

マイナスイオンブラシの使い方

ホットカーラーに使用する時

1. マイナスイオンブラシ本体から、ブラシを取り外します。(→右記)
2. イオンスイッチを「on」にすると、イオンランプが点灯(赤色)します。
3. マイナスイオン吹出口を髪に向けて、マイナスイオンを吹きかけます。
4. 使用後は、イオンスイッチを「off」にし、充電部にセットします。(→P.9)

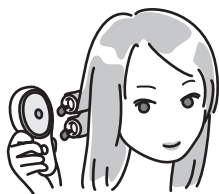
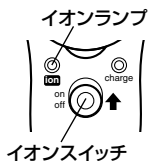

ブラッシングの仕方

1. シャンプー後は、タオルまたはドライヤーで7分乾きにします。髪が乾いている時は、セットローションなどで髪を少し湿らせます。
2. マイナスイオンブラシ本体に、ブラシを取り付けます。(→右記)
3. イオンスイッチを「on」にすると、イオンランプが点灯(赤色)します。

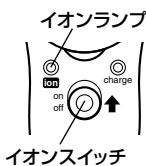

4. 髪の根元から、ゆっくりブラッシングします。
5. 使用後は、イオンスイッチを「off」にし、充電部にセットします。(→P.9)



アドバイス

ブラシの着脱方法

■取り外しかた

プッシュボタンを押し、ブラシを上にはずして外します。

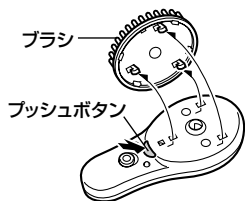

■取り付けかた

マイナスイオンブラシ本体に、ブラシのツメを差し込み、下にはずして固定します。

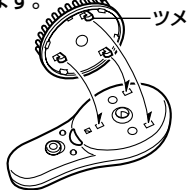

ご注意

- マイナスイオンブラシを携帯する時は、マイナスイオン吹出口にピンなどが入らないように注意する。
- マイナスイオンブラシに、直接整髪料などを付けない。
- 縮れ毛の人や毛髪のくせが強い人、髪が細くやわらかい人や、短い人、縮毛矯正パーマをかけて間もない人、もともと髪質がしっとりしている人には効果が現れにくいことがあります。
- 使用後、充電しておく時は、チャージランプの点灯(緑色)を確認してください。充電しない時は、電源プラグをコンセントから抜いてください。

上手な使い方

巻き方のコツ

1. マイナスイオンブラシのイオンスイッチを「on」にし(→P.10)、髪の流れを整えます。



2. 毛先をはさんだ指の上でカーラーをあてます。



3. 毛先が折れないように、指で押さえながら巻き付けます。



4. 両手で引っ張りながら巻き込みます。



5. クリップまたはピンで固定します。ピンは髪の根元で固定するとしっかり止まります。



6. マイナスイオンブラシを使って、マイナスイオンを吹きかけます。(→P.10)

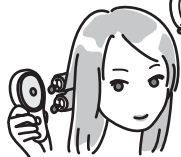

知っておきましょう

- 洗髪後は、タオルで水分を拭き取り、ドライヤーで適度に乾かしてから始めましょう。
- 髪が乾燥している時は、巻きやすくするためにブラッシングして髪の流れを整えます。さらにトリートメントローション等で少し湿らせておくと、カールがしっかりつきます。
- 仕上げに、出来上がったカールをドライヤーの冷風で冷やすと、しっかりしたカールになります。

アドバイス

ご注意

カーラーから髪がはみ出さないように巻く。

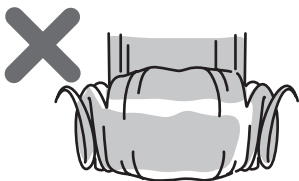
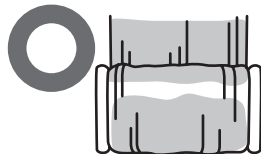

固定の仕方

- クリップの時。



- 外巻きカールの時、ピンは内側に。



- 内巻きカールの時、ピンは外側に。

