

グリルなべ

品番：GP70E9M

取扱説明書

保証書付き

保証書は、裏表紙に付いております。
販売店にて必ず記入を受け、大切に
保管してください。

ご購入ありがとうございます。
ました。

ご使用になる前に、この取扱
説明書を必ずお読みいただき、
正しくご使用ください。

お読みになった後は、お使いに
なる方がいつでも見られると
ころに必ず保管してください。

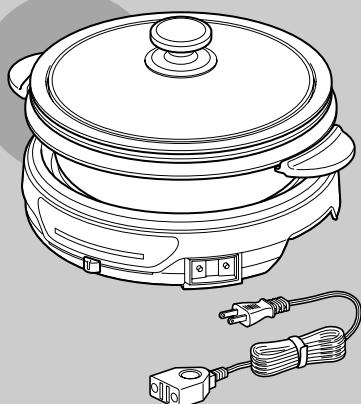

もくじ



安全上のご注意 …………… 1～3
各部のなまえとはたらき …………… 4



使いかた 準備する …………… 5
調理する …………… 6～7
調理のポイント …………… 8



お手入れのしかた …………… 8



故障かな?と思ったら …………… 9



仕様 …………… 9
アフターサービスについて …………… 10
保証書 …………… 裏表紙

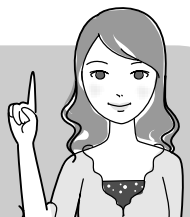

安全上のご注意

- ご使用前に、この「安全上のご注意」をよくお読みの上、正しくお使いください。
- ここに示した注意事項は、製品を正しく安全にお使いいただき、お使いになる人や他の人々への危害や財産の損害を未然に防ぐためのものです。必ずお守りください。
- 注意事項は次のように区分しています。

警告

誤った扱いをすると、死亡または重傷を負う可能性が想定される内容を示します。

注意

誤った扱いをすると、人が傷害を負う可能性や物的損害のみの発生が想定される内容を示します。

絵表示の例

- 記号は、「してはいけないこと」の内容をお知らせするものです。
 - (左図の場合は分解禁止)
- 記号は、「しなければならないこと(強制)」の内容をお知らせするものです。
 - (左図の場合は電源プラグをコンセントから抜く)

警告

禁止 電源コードや電源プラグが傷んだ時は使わない。差し込みのゆるいコンセントは使わない。

発火や感電の恐れがあります。

必ず守る 定格電流15A以上のコンセントを単独で使う。

発火する恐れがあります。

使用時に必ず電源コードと電源プラグを点検する。

傷んだ状態で使うと発熱や感電の恐れがあります。

電源プラグは根元まで確実に差し込む。発火や感電の恐れがあります。

ぬれ手禁止 電源プラグはぬれた手でさわったり、操作しない。

感電する恐れがあります。

電源プラグを抜く 使用時以外は、スイッチを切り、電源プラグをコンセントから抜く。

禁止 子供だけで使わせない。乳幼児の手の届く所で使わない。

子供や乳幼児がやけどをする恐れがあります。

梱包のポリ袋は乳幼児の手が届く場所に置かない。

頭からかぶるなどをすると口や鼻をふさぎ、窒息する恐れがあります。

マグネットプラグをなめない。乳幼児が誤ってなめないようにする。乳幼児に誤ってなめさせない。感電・けがの原因になります。

禁止 調理中はヘラなどを深なべ・各プレートに放置しない。

ヘラなどが熱くなり、やけどをする恐れがあります。

分解禁止 修理技術者以外は、絶対に分解・修理・改造をしない。

発火や感電の恐れがあります。

水ぬれ禁止 ●水につけない。水をかけない。●ぬれた手で使わない。●湿気の多い所で使わない。

製品が破損する恐れがあります。

注意

禁止 交流100V以外で使わない。(日本国内専用)

発火する恐れがあります。

電源コードは、●無理に曲げない ●ねじらない ●引っ張らない ●重いものを乗せない ●熱い物に近づけない。

電源コードが傷む恐れがあります。

ねじれが戻らなくなった電源コードは危険なため、使わない。

安全上のご注意

必ず守る コンセントから電源プラグを抜く時は、電源プラグを持って抜く。

電源プラグを傷める恐れがあります。

電源プラグとマグネットプラグの差し込みは下図の手順でおこなう。

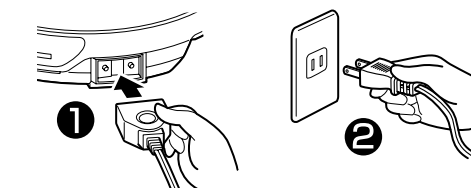

禁止 電源プラグをコンセントに差したまま、マグネットプラグをマグネットプラグ差し込み以外の金属には付けない。

通電・感電の恐れがあります。

電源プラグやマグネットプラグに異物やゴミを付着させない。

発火する恐れがあります。

マグネットプラグは本製品以外には使わない。また、類似のマグネットプラグを本製品には使わない。

マグネットプラグおよび本製品が破損する恐れがあります。

不安定な所に置いて使わない。熱に弱い敷物や台の上では使わない。

発火する恐れがあります。

安全上のご注意

禁止 通電したまま放置しない。
やけどをする恐れがあります。

熱板で直接調理をしない。
付属の深なべ・各プレート以外を乗せない。
本製品が破損する恐れがあります。

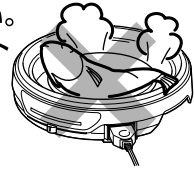

揚げ物の調理はしない。
本製品で揚げ物の調理はできません。



付属の深なべで直火調理をする時に空だきをしない。
深なべが高温になり、やけどをする恐れやフッ素樹脂加工がはがれる恐れがあります。

フタは、
●ぶつけない ●落とさない
●傷をつけない ●直火にあてない
●熱いうちに水をかけない
●オープンでは使わない
●本体からずらして使わない

上記のような急激な温度変化、傷つき、強い衝撃が一度加わると、その時またはその後で破損する原因になります。

フタに強い衝撃・傷などを与えてしまった場合は使わない。
強い衝撃が加わると非常に割れやすい状態になり、その後で破損する原因になります。



手持禁止 蒸気が出るため、使用中にフタの周囲や本体に手をかざしたり、触れたりしない。
蒸気でやけどをする恐れがあります。

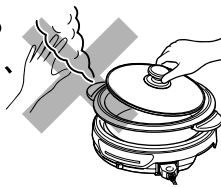

深なべの直火使用時は、取手を素手でつかまない。
やけどをする恐れがあります。



使用中や使用直後の深なべ・各プレート・熱板には手を触れない。
やけどをする恐れがあります。

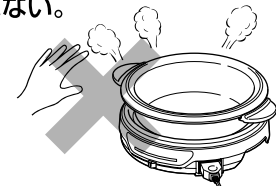

禁止 使用後にミトンなどを使って深なべ・各プレートを外した場合、熱に弱いものの上には置かない。
接触部分の焦げ・溶け・変形・変色などの恐れがあります。

調理物の残り（煮汁）やこげつきを、長時間放置しない。
本製品が傷む恐れがあります。

食器洗い乾燥機、食器乾燥機を使わない。
本製品が傷む恐れがあります。

金属製・ナイロン製のたわし・みがき粉・ベンジン・シンナー・漂白剤などを使わない。
本製品に傷がつく恐れがあります。

本製品は家庭用なので、業務用として使わない。

各部のなまえとはたらき

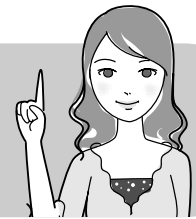

「※」の付いた部品はお取り寄せできます。お買い上げ販売店、または弊社「お客様ご相談窓口」へお問い合わせください。（10ページ参照）

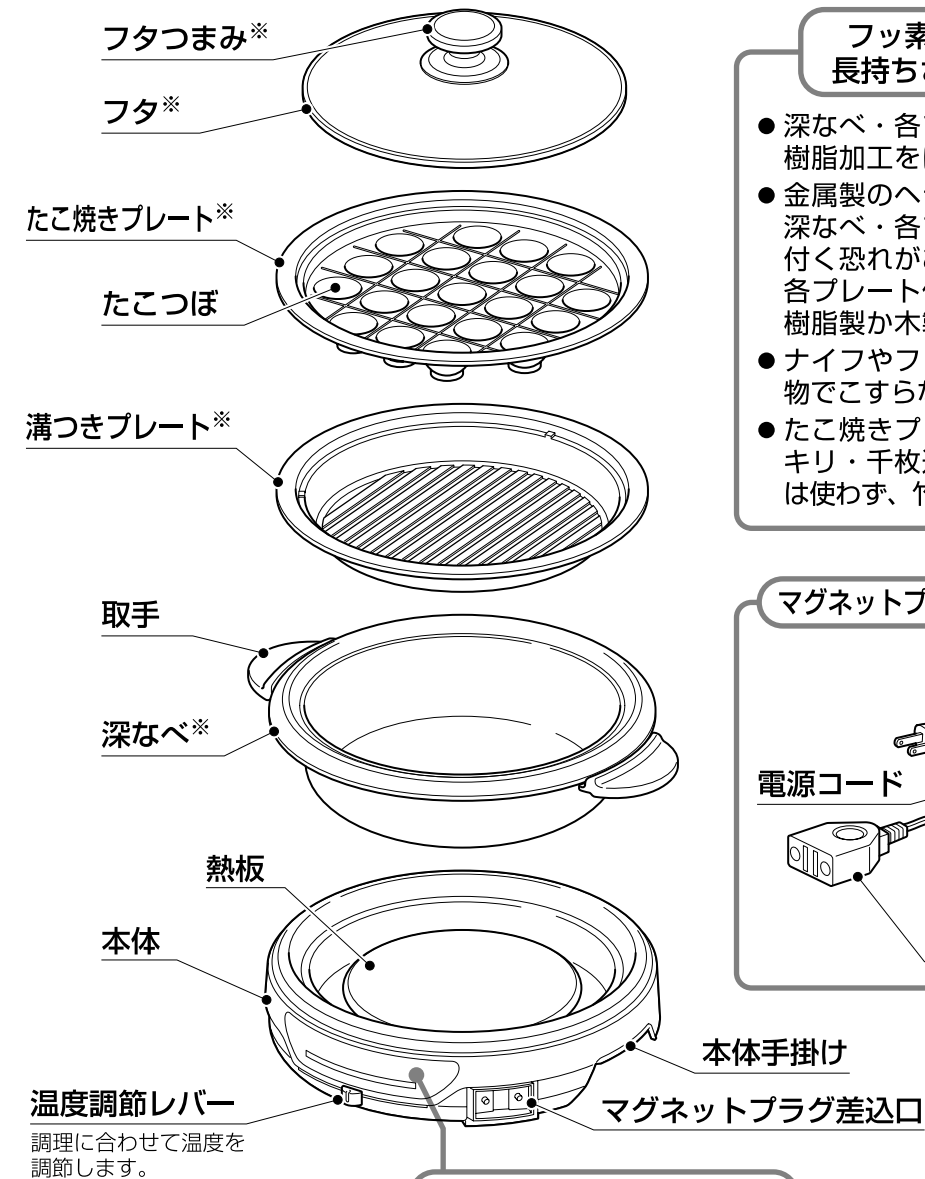

フッ素樹脂加工を長持ちさせるために

- 深なべ・各プレートにはフッ素樹脂加工をほどこしてあります。
- 金属製のヘラ・はしによっては深なべ・各プレート表面に傷が付く恐れがあります。深なべ・各プレート保護のため、ヘラは樹脂製か木製をお使いください。
- ナイフやフォークなど鋭利な刃物でこすらないでください。
- たこ焼きプレートを使う時は、キリ・千枚通しなど金属の道具は使わず、竹串をお使いください。

マグネットプラグ付電源コード※

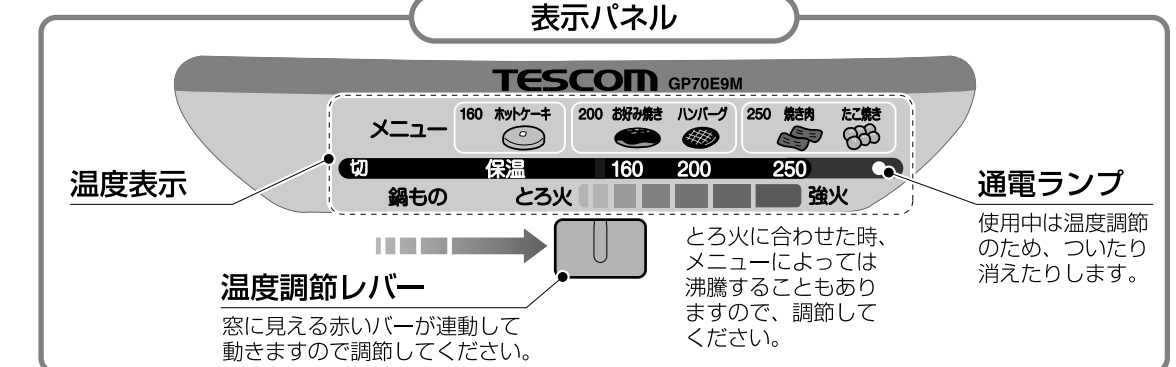
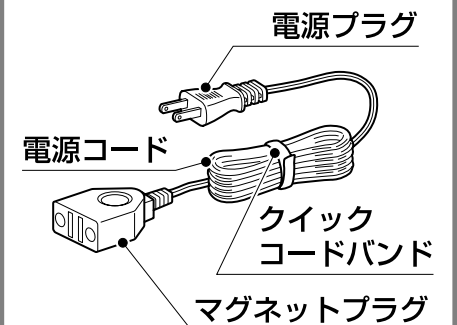

各部のなまえとはたらき

温度の目安

付属の深なべ・各プレートをお使いください。

調理法	推奨なべ/プレート	メニュー例	温度調節
焼く	たこ焼きプレート	たこ焼き	250℃
	溝つきプレート	焼肉	250℃
		ステーキ ハンバーグ	250℃→200℃ 250℃で焼き目がついたら200℃にして火を通します。
	深なべ	ぎょうざ ホットケーキ	160℃
煮る	深なべ	鍋もの	強火→とろ火 強火で沸騰させ、火加減を弱めて煮込みます。 煮もの調理は煮え具合を確かめながら温度を調節してください。
		寄せ鍋 すき焼き おでん しゃぶしゃぶ	
炒める	深なべ	野菜炒め 焼きそば チャーハン	250℃
蒸す	深なべ	茶碗蒸し 蒸し野菜 ※茶碗蒸しは、深なべを傷めないよう、調理面にアルミホイルを敷いてください。	強火→とろ火 フタをして、強火で沸騰させ、火加減を弱めて蒸します。 フタを開ける時は蒸気に十分注意してください。 やけどの恐れがあります。



使いかた 準備する

1 深なべまたは各プレートを本体にセットする。

- セット前に熱板と深なべ・各プレートの間の異物や水分を拭き取ります。

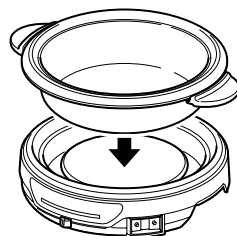

2 温度調節レバーが「切」になっていることを確認し、マグネットプラグをマグネットプラグ差込口に差し込んでから、電源プラグをコンセントに差し込む。

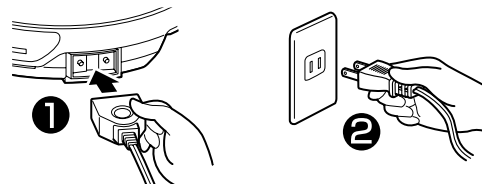

ご注意

- 初めてお使いになる時は、一時的に煙やにおいが出ることがありますが、異常ではありません。お使いいただくうちになくなります。
- 深なべ・各プレートは重ねて使わない。

- フタ・深なべ・各プレートを初めて使う時は、台所用中性洗剤などで洗う。
- 使う前に、プラグ類・マグネットプラグ差込口・熱板・深なべ・各プレートに付着した油分や水分を拭き取る。

使いかた 調理する

準備については5ページを参照してください。



付属の深なべ・各プレートを使っての調理（6～7ページ）は、次の点にご注意ください。

ご注意（深なべ・各プレート共通）

- 調理中のふきこぼれやこげつきに注意する。
- 金属製のヘラ・はし・スプーン・フォーク・キリ・千枚通しなどは使わない。
- 使用後にミトンなどを使って深なべ・各プレートを外した場合は、熱に弱いものの上に置かない。接触部分の焦げ・溶け・変形・変色の恐れがあります。
- 深なべ・各プレートが熱いうちは素手でさわらない。やけどの恐れがあります。
- 調理物の残り（煮汁）やこげつきを長時間放置しない。
- 深なべ・各プレートのフッ素樹脂加工がはがれた場合は、使用を中止してください。
- 電源プラグが異常に熱くなった場合はただちに使用を中止し、販売店または弊社「お客様ご相談窓口」にご相談ください。

深なべを使って... 鍋もの調理をする

1 水またはだし汁を深なべに入れフタをする。

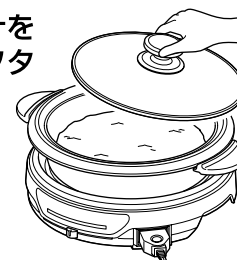

3 沸とうしたら材料を入れ調理する。

- ふきこぼれないように、火加減を調整してください。
- フタを開ける時は蒸気に十分注意してください。

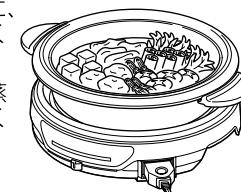

2 温度調節レバーを「強火」にする。

- 通電ランプが点灯します。

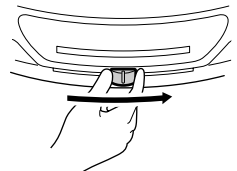

4 使用後は温度調節レバーを「切」にして、電源プラグをコンセントから抜き、マグネットプラグをマグネットプラグ差込口から抜く。

溝つきプレートを使って... 焼きもの調理をする

1 温度調節レバーをメニューにあった温度にして予熱する。

- 通電ランプが点灯します。

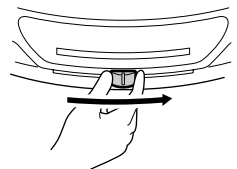

2 予熱が終わったら調理する。

- 通電ランプが消えると予熱完了です。

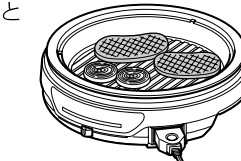

- 溝つきプレートの予熱はフタをしなさい。

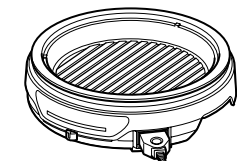

3 使用後は温度調節レバーを「切」にして、電源プラグをコンセントから抜き、マグネットプラグをマグネットプラグ差込口から抜く。

6ページの「ご注意」を確認して調理してください。

たこ焼きプレートを使って... たこ焼きを焼く

1 温度調節レバーをたこ焼きメニューにあった温度にして予熱する。

- たこ焼きプレートの予熱はフタをしないでください。
- 通電ランプが点灯します。

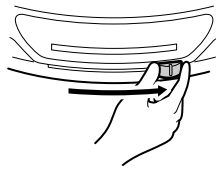

2 材料を用意して、予熱が終わったらたこつぼに薄く油をひく。

- 予熱は5~10分を目安におこなってください。

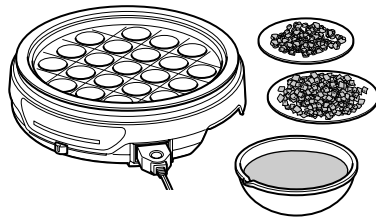

3 生地を6~7分目まで入れる。



4 たこつぼと他の具を入れる。

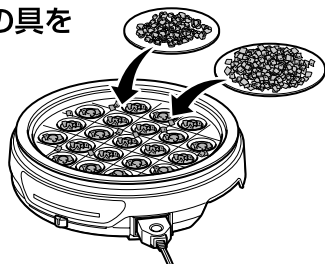

5 さらに、生地をたこつぼからあふれる程度に入れる。



6 たこつぼの外側の生地が固まってきたら、溝に沿って竹串で切り分け、生地をたこつぼに押し込みながらたこ焼きを回転させていく。



7 たこ焼きを転がしながら、形を丸く整えて焼き上げる。

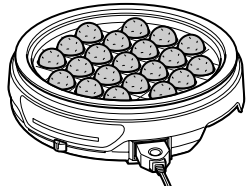

8 使用後は温度調節レバーを「切」にして、電源プラグをコンセントから抜き、マグネットプラグをマグネットプラグ差込口から抜く。

たこ焼きの上手な焼きかた

熱板の構造上、早く焼きあがるたこつぼとやや遅いたこつぼがあります。焼きあがったものをお皿に移して、竹串で早く焼きあがるたこつぼへ移していくと上手に焼けます。



ご注意

- たこ焼きを焼く時は、キリ・千枚通しなど金属の道具は使わず、竹串を使う。

調理のポイント



直火で下ごしらえ

深なべは直火にかけられるので、鍋ものの下ごしらえに便利です。

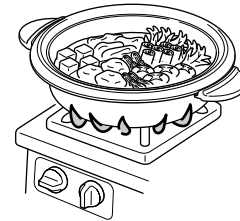

- 直火での空だきはしないでください。
- 鍋ものの調理以外で、深なべを直火にかけないでください。
- 金属製のヘラ・はしを使わないでください。
- 取手が熱くなるので、深なべを持つときはミトンなどを使ってください。

ご注意

- 各プレートは直火で使わない。
- 付属の深なべ・各プレートはIH調理器で使わない。

フタをすると...

フタをしない時とくらべて、深なべ調理面の温度が高くなるので、調理のできあがりになります。

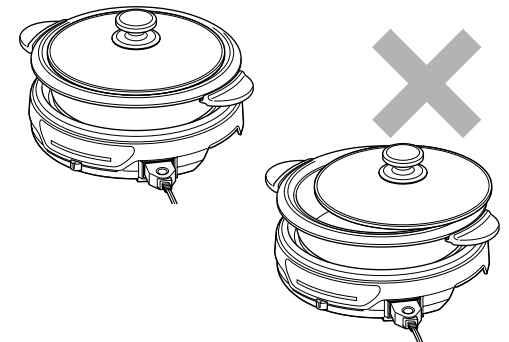

- フタを本体からずらして使わないでください。
- 蒸しもの調理はフタとの間から蒸気が出るので注意してください。
- 脂を含んだ食材を焼く時は、フタとの間から油が飛ぶことがあります。

お手入れのしかた



電源プラグをコンセントから抜き、マグネットプラグをマグネットプラグ差込口から抜き、深なべ・各プレート・本体が十分冷めてからお手入れをしてください。

本体・熱板

やわらかい布を「石ケン水」や「水で薄めた中性洗剤」に浸し、よくしぼってからよごれなどを拭き取ります。



ご注意

- ベンジン・シンナー・金属たわし・磨き粉・化学ぞうきん・研磨剤入りスポンジをよごれ落としとして使わない。

深なべ・各プレート・フタ

必ず台所用中性洗剤で洗い、充分すすぎ、しっかり水分を拭き取り乾かします。



- 調理物の残りや汚れが残ったまま放置しないでください。

- 食器洗い乾燥機や食器乾燥機は使わない。



故障かな?と思ったら

下記のことをお確かめになり、それでも調子が悪いときはただちにご使用を中止し、お買い上げの販売店、または弊社「お客様ご相談窓口」にご相談ください。(10ページ参照)

こんなときは	考えられる原因	こう処置してください
深なべ・各プレートの温度が上がらない。 通電ランプがつかない。	<ul style="list-style-type: none"> 電源プラグがコンセントから抜けている。 マグネットプラグがマグネットプラグ差込口からはずれている。 温度調節つまみが「切」の位置にある。 上記の原因が当てはまらない。 	<ul style="list-style-type: none"> 電源プラグをコンセントへ差し込む。 マグネットプラグをマグネットプラグ差込口につける。 温度調節つまみを目的の位置に合わせる。 ただちに使用を中止し、「お客様ご相談窓口」にご相談ください。
使用中に“カチカチ”と音がする。	<ul style="list-style-type: none"> 熱板の熱膨張によるもので、故障ではありません。 	<ul style="list-style-type: none"> そのままお使いください。
通電ランプがついたり消えたりする。	<ul style="list-style-type: none"> 温度調節機能が働いているため、故障ではありません。 	<ul style="list-style-type: none"> そのままお使いください。
煙が出る。 電源コードがねじれて戻らなくなった。 電源プラグが異常に熱くなった。		<ul style="list-style-type: none"> ただちに使用を中止し、「お客様ご相談窓口」にご相談ください。

保管についてのお願い

- 重ねて収納する場合は、本体の上に深なべ・溝つきプレート・たこ焼きプレート・フタの順に積み重ねてください。
- お手入れをしてから(8ページ参照)保管してください。

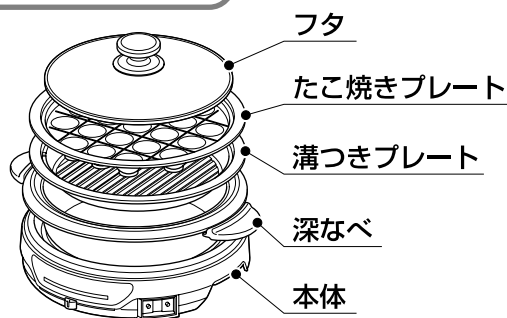

仕様	品名	グリルなべ	寸法	高さ190×幅390×奥行き310 (mm)
	品番	GP70E9M	質量	4.7kg (フタ・電源コード含む)
	電源	AC100V 50/60Hz	深なべの寸法	内径260×深さ80 (mm)
	消費電力	1300W	コード長さ	3.0m
	温度調節(約)	保温~250℃	付属品	溝つきプレート・たこ焼きプレート・フタ・マグネットプラグ付電源コード



アフターサービスについて

1.保証書について ———— 保証期間はお買い上げ日より1年間です。

この取扱説明書には裏面に商品の保証書が付いています。保証書はお買い上げ販売店で「販売店名・お買い上げ日」などの記入をご確認の上、内容をよくお読みの後、大切に保管してください。

2.修理を依頼される時

- 保証期間中は商品に保証書を添えてお買い上げ販売店にご持参ください。保証書の記載内容にそって修理いたします。
- 保証期間が過ぎているときはお買い上げ販売店にご相談ください。修理により使用できる場合は、お客様のご要望により有料修理いたします。

3.補修用性能部品の保有期間

当社では、この商品の補修用性能部品(商品の機能を維持するために必要な部品)の保有期間は製造打ち切り後6年としております。

4.ご使用中にふだんと変わった状態になったとき

ただちにご使用を中止し、お買い上げ販売店に点検・修理をご依頼ください。お客様ご自身の分解修理は危険です。(修理には特殊な技術が必要です。)

5.アフターサービスについてご不明の点があるとき

お買い上げ販売店にお問い合わせください。

- ご転居により、お買い上げ販売店のアフターサービスを受けられなくなる場合は、事前に販売店にご相談ください。
- ご贈答品などで、お買い上げ販売店のアフターサービスを受けられない場合は、下記の「お客様ご相談窓口」にお問い合わせください。

テスコムお客様ご相談窓口

受付時間:平日 9時~17時

- 部品・修理についてのお問い合わせ



0120-343-122

- 商品・お取り扱い・その他のお問い合わせ



0120-106-018

〒390-0821 長野県松本市筑摩4-1-20

FAX 0263-25-0808

株式会社 **テスコム**

〒141-0031 東京都品川区西五反田5-5-7

愛情点検



『長年ご使用のグリルなべの点検を！』

●ご使用前に必ず電源コードに傷などないかお確かめください。

〈無料修理規定〉

お買い上げ日から保証期間中に、取扱説明書、本体ラベルなどの注意書に従った正常な使用状態で故障した場合には、本書記載内容に基づき、お買い上げ販売店が無料修理いたしますので商品と本保証書をご持参ご提示の上、お買い上げ販売店にご依頼ください。

1. 保証期間内でも次のような場合には有料修理となります。
 - ①使用上の誤り、改造や不当な修理による故障または損傷。
 - ②お買い上げ後の落下、引っ越し、輸送などによる故障または損傷。
 - ③火災、地震、水害、落雷などの天災ならびに公害や異常電圧などの外部要因による故障または損傷。
 - ④業務用としての使用、車両、船舶への搭載など一般家庭用以外に使用された場合の故障または損傷。
 - ⑤本書の提示がない場合。
 - ⑥本書にお買い上げ日、お客様名、販売店名の記入のない場合あるいは字句を書き換えられた場合。
2. ご転居の場合は事前にお買い上げ販売店にご相談ください。
3. ご贈答品などで本書に記入してあるお買い上げ販売店に修理を依頼されることができない場合は、「お客様ご相談窓口」にお問い合わせください。
4. 本書は日本国内においてのみ有効です。(This warranty is valid only in Japan.)
5. 本書は再発行いたしませんので紛失しないよう大切に保管してください。

●修理メモ

- この保証書は本書に明示した期間、条件のもとにおいて無料修理をお約束するものです。従ってこの保証書によってお客様の法律上の権利を制限するものではありませんので、保証期間経過後の修理などについてご不明の場合は、お買い上げ販売店または「お客様ご相談窓口」にお問い合わせください。
- 保証期間経過後の修理、補修用性能部品の保有期間について詳しくは「アフターサービスについて」の項をご覧ください。
- 当製品の保証書にご記入いただいた、お客様の個人情報は、修理・交換品の発送のみに使用し、それ以外の目的で使用したり、第三者に提供する事は一切ございません。

保 証 書

持込修理

品 名	グリルなべ	品 番	GP70E9M	保証対象	本体
保証期間	お買い上げ年月日より 1年間		★お買い上げ年月日	年 月 日	
★ お 客 様	ご芳名		住所・店名		
	ご住所(〒)		★ 販 売 店		
	お電話		電話		

株式会社 テスコム
www.tescom-japan.co.jp

本社/〒141-0031 東京都品川区西五反田5-5-7
工場/〒390-0821 長野県松本市筑摩4-1-20