

Nobby_{by}TESCOM

使用說明書

俏麗三件式整髮梳

NACC10

家庭用

- 使用前，請務必詳閱本使用說明書，正確使用本產品。
請務必閱讀「安全注意事項」。
- 使用說明書請務必存放於使用者隨時可翻閱之處。

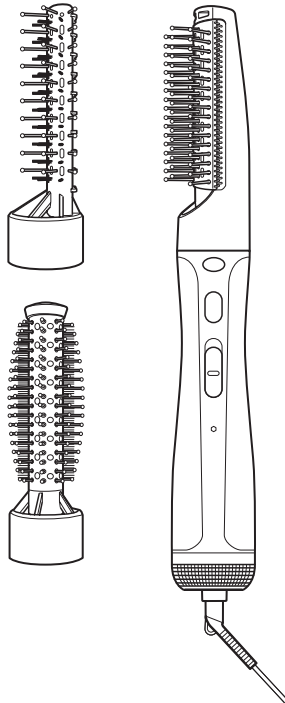

安全注意事項

- 使用後請務必將開關推至「0」，並自插座拔除電源插頭。
- 自插座拔除電源插頭時，請手持插座部位。
- 請務必使用220-240V交流電。
- 機身內部呈現紅色、冒出煙霧，或主機內部有異物晃動發出聲響時，請勿使用。
- 請勿毀損電源線。
使用時請勿過度彎折、扭轉、拉扯、重壓、靠近熱源、夾壓、改造或捆綁。
- 長時間使用或不當使用，可能會導致電源線斷裂，因此下列狀況發生時請勿使用。
 - 使用時出風不順，時有時無。
 - 電源線扭轉後無法復原。
 - 電源線、插頭根部變形或損傷。
 - 插座插入部位鬆動。為避免危險，電源線破損時，請交由經銷商，或具有該類證照之人更換。
- 開關開啟後請勿閒置。請勿放置於耐熱度低的物品上，例如棉被、紙類等易燃物或塑膠袋等。
- 請勿放任孩童單獨使用。不可用於嬰幼兒。
請勿於幼兒周遭使用。請勿存放於幼兒伸手可及之處。
- 在使用本產品時，除非於可負責安全之人監督下使用，或經事前指導，否則不可將本產品提供給知覺、精神能力耗弱者（包含孩童）或不具備使用經驗或知識之人使用。因本產品設計並非供上述之人使用的產品。
請注意勿讓孩童持本產品嬉戲。
- 請勿於易燃物（汽油、揮發油、稀釋劑、瓦斯、髮膠等）附近使用。
請勿與噴霧式髮膠同時使用。
- 請勿遮擋入風口或出風口。
- 入風口或出風口請勿置入髮夾或其他異物。
- 使用中請勿對準出風口查看。使用時，請和頭髮保持距離10cm以上，避免毛髮捲進入風口。



本記號代表本產品不可在近水（浴池、淋浴間等）處使用。

不要靠近浴室、臉盆或其它裝有水的容器使用本產品。於浴室使用吹風機時，即使未開啟電源，仍因近水處而可能造成危險，因此使用完畢後，請務必將插頭自插座上拔除。

為達多重保護之目的，建議於浴室供電電路上安裝額定感度電流 30mA 以下的漏電斷路器。

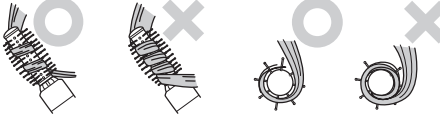
- 手部潮溼時請勿使用。
- 請勿將產品浸水或向產品潑水。請保管於乾燥場所。
- 請勿改裝。除維修技師外，請勿自行拆解或維修。
- 請勤加清潔入風口與過濾網（每月一次以上）。
- 請勿使用整髮梳一次捲起大量的頭髮，或是重疊捲起。
- 使用中或剛使用後的配件與出風口溫度很高，請勿觸摸。
- 除了吹乾頭髮、整理造型之外，請勿挪為他用，亦不可用於寵物身上。
- 請勿摔落或撞擊產品，如已破損，請勿使用。
- 手上沾有染髮劑時，請勿觸摸本產品。請勿使用酒精、揮發油或去光水保養本產品。
- 請勿直接將整髮劑塗在配件上。
- 請勿作為業務用途。此外亦請勿放置於不特定多數人可取用的場所。

產品部位名稱與作用

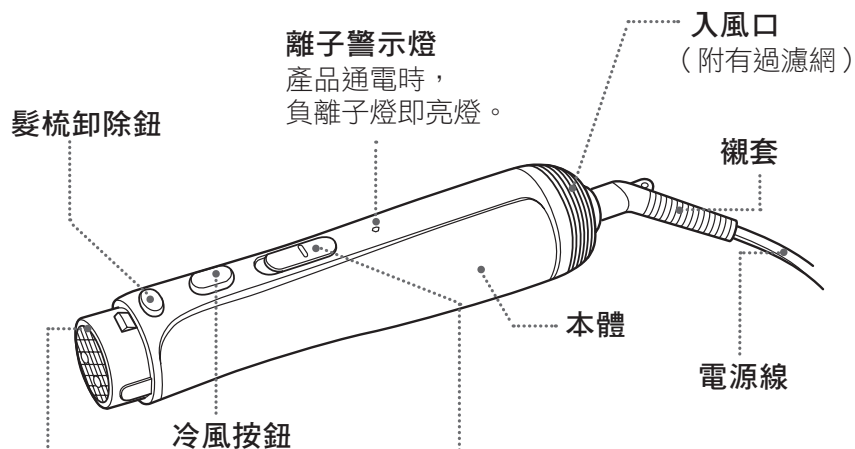

出風口

同時釋放正負離子。
能夠抑制靜電，
減輕頭髮的毛躁和受損。

切換鈕



附屬配件

• 密合整髮梳

輕鬆吹整出想要的造型。

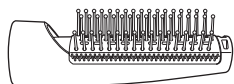

• 濃密增髮梳

為頭髮造型上效果相當好。



• 捲髮燙髮梳

使髮根直立時使用。

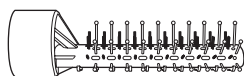

※使用中或剛使用後的配件
溫度很高，禁止觸摸。

使用方法

1 將配件裝設於本體上。

(※安裝時，請務必確認無異物進入。)

將整髮梳的凹槽對準本體的卡榫，
插入直到出現「咔」的聲音為止。

● 拆除方法

按住髮梳卸除鈕，拔出整髮梳。

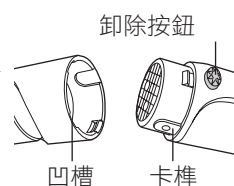

2 將電源插頭插入插座。

3 切換開關撥至「2」或「1」，以髮梳一面梳開頭髮一面吹風。

● 冷風按鈕的使用方法

持續按壓按鈕（冷風按鈕）的期間，風會
變為冷風。髮梳自頭髮移開前，以冷風吹
10~15秒，可使髮型持久。

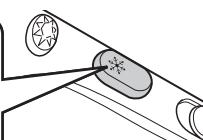

4 使用後，請將切換鈕推至「0」， 並自插座上拔除電源插頭。

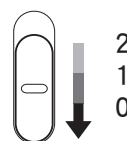

清潔方法

請將切換鈕推至「0」並拔除電源插頭，待冷卻後再開始清潔。

本體

使用乾燥的軟布擦拭污垢。

污垢難以擦除時，可將軟布浸泡於「肥皂水」或「以水稀釋的中性清潔劑」中，確實擰乾後再擦拭。

入風口・過濾網

- ① 將過濾網的▬記號往左轉，直到對齊本體的▼記號為止，然後由本體上拆下。
- ② 灰塵與頭髮等，請利用柔軟的梳子等工具清除。
(過濾網的外側、內側、入風口)
- ③ 將過濾網的▬記號對齊本體的▼記號嵌入，往右轉直到對齊本體的▬記號為止以進行安裝。

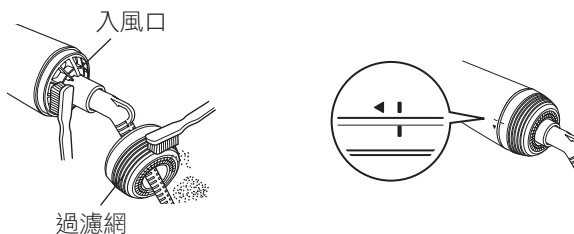





配件

- ① 灰塵與頭髮等，請利用刷子等工具清除。
- ② 用水清洗之後徹底乾燥。

疑似故障時

異常現象	可能的原因	處理方法
時而溫風，時而冷風。 出風口冒出火花。 (火花是因為安全裝置啟動所致)	入風口附著了灰塵或頭髮。 入風口阻塞。	請清潔入風口。 剔除灰塵或毛髮後，若仍無法排除問題，請立即停止使用，並洽詢「客服聯絡窗口」。
主機或熱風異常高溫。 主機內部呈現紅色並冒出煙霧。	安全裝置未正常動作。	請立即停止使用。
吹不出風來。	電源線斷裂。	
出風不順，時有時無。	電源線即將斷裂。	
電源線或插頭根部變形或毀損。		
電源線扭轉後無法復原。		
本體內部有異物，移動時發出聲響。		
電源插頭異常發熱。	插入插座部位鬆動。	原因可能在於插座。 請洽詢臨近電器行。

頭髮上帶有的靜電少，或依使用環境，有時離子效果會不明顯。



規 格	
產 品 編 號	NACC10
電 源	220-240V~ 50-60Hz
消 耗 電 量	400-480W
電 源 線 長 度	1.7m

