

安全上のご注意

⚠ 警告

⚠ 注意

⚠ 警告



事故やけがの恐れがあります。

故障や事故の原因になります。

ON

事故やけがの
恐れがあります。



事故やけがの恐れがあります。



(左図の場合は分解禁止)



(左記の場合は必ず守る)



事故やけがの恐れがあります。

事故やけがの恐れがあります。

誤飲の原因になります。



事故やけがの恐れがあります。

⚠ 注意



事故やけがの恐れがあります。

OFF

事故やけがの恐れがあります。

OFF

事故やけがの恐れがあります。

⊕ ⊖

乾電池の発熱・破裂・液もれによるけがや周囲汚損の原因になります。



事故やけがの恐れがあります。

鼻孔を傷つけたり、けがの恐れがあります。

・肌の弱い人、敏感な人。
・アレルギー体質の人。
肌を傷つける原因になります。



肌を傷つける原因になります。

感染症の恐れがあります。

連続過負荷による故障の恐れがあります。

故障や事故の恐れがあります。

故障や事故の恐れがあります。

防水式ではないので、故障の恐れがあります。

故障の恐れがあります。



故障の恐れがあります。



故障の恐れがあります。



故障の恐れがあります。

アフターサービスについて

お問い合わせ

お問い合わせ

お問い合わせ

お問い合わせ

お問い合わせ

お問い合わせ

お問い合わせ

通話無料

0120-343-122

通話無料

0120-106-018

お問い合わせ

お問い合わせ

お問い合わせ

各部のなまえとはたらき

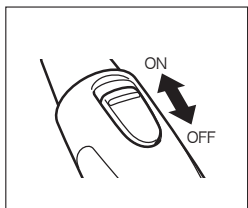

使用后・保管時に取り付け、
刃を保護します。

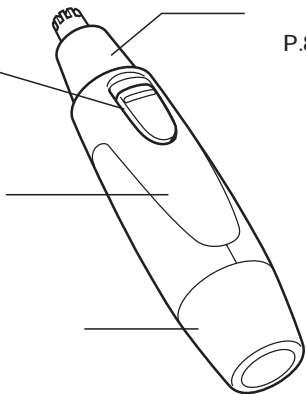

P.8

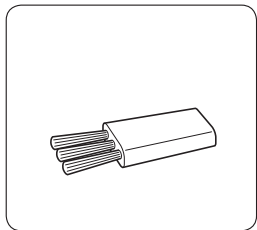

使いかた

- 1 キャップを取り外す。
- 2 スイッチを「ON」にする。
- 3 刃の先端を鼻孔にゆっくり入れて、鼻毛をカットする。

★ アドバイス

鼻孔に軽く差し込んでカットする。



- 4 使用後は、スイッチを「OFF」にする。



- 5 キャップを取り付け、湿気の少ない所で保管する。

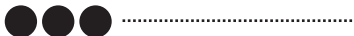
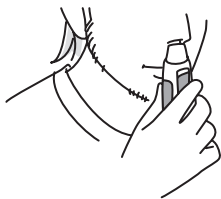

カッター部の外しかた・付けかた

外しかた

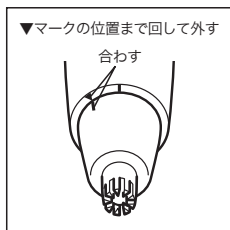
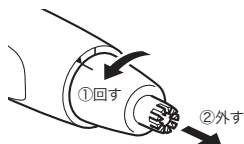

付けかた

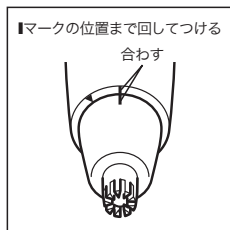
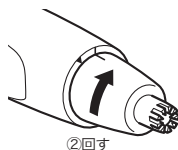
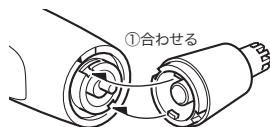

お手入れのしかた

本体・キャップ

※スイッチをOFFにしてからお手入れする。
乾いたやわらかい布で汚れを拭き取る。

■汚れが落ちにくいとき

「石ケン水」または「水で薄めた中性洗剤」に
浸したやわらかい布をよく絞って拭き取る。

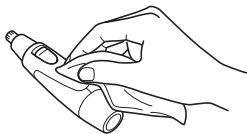

カッター部

※ ご使用ごとまたは月1回以上の掃除をおすすめします。

①カッター部を外す。(→P.8)

②カッター部を水で流して洗う。

※ 熱湯の使用はさけてください。(45°C以下)



③水分を拭き取り、十分に乾燥させる。

④本体にカッター部を取り付ける。

⑤キャップを取り付ける。