

使用說明書

奈米水霧膠原蛋白吹風機

產品
編號

TCD3000TW

家庭用

- 感謝您購買 Tescom 產品。
- 使用前，請務必詳閱本使用說明書，正確使用本產品。請務必閱讀「安全注意事項」（1～4頁）。
- 使用說明書請務必存放於使用者隨時可翻閱之處。

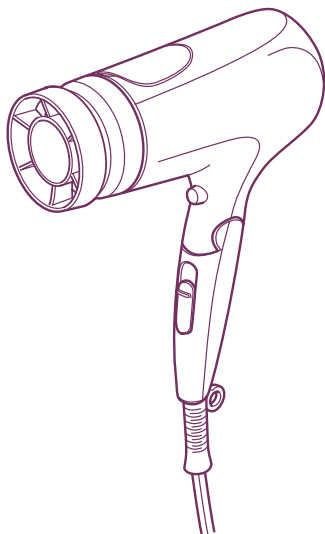

請記錄膠原蛋白盒的替換時間。

開始使用			
年 /	月	年 /	月

目錄

安全注意事項..... 1

產品部位名稱與
作用 5

規格 6

使用方法 7

清潔方法 11

疑似故障時 12

售後服務 14

保固書 封底

- 保固書請務必於購買店家當場填寫，並妥善保管。

安全注意事項

- 使用前，請務必詳閱「安全注意事項」並正確使用。
- 安全注意事項是為了避免危害人體健康或造成財物損失所制定，敬請務必遵守。
- 注意事項區分為以下等級。



危險

如操作不當，極有可能導致死亡或重傷之標示。



警告

如操作不當，可能導致死亡或重傷之標示。



注意

如操作不當，可能導致人員受傷或造成財物損失之標示。

圖示範例



記號表示的內容為「禁止進行的行為」。



(左圖為禁止拆解)



記號表示的內容為「必須進行的動作(強制)」。



(左圖為自插座拔除電源插頭)



警告



拔除插頭

使用後請務必將開關推至「0」，並自插座拔除電源插頭。

- 否則可能引發火災、觸電。



務必遵守

自插座拔除電源插頭時，請手持插座部位。

- 否則可能毀損插頭，引發觸電、短路或起火。

請直接單獨連接至額定電流 15A 以上的電源插座使用。

- 若和其他器具共用插座，可能會引發起火或觸電。

請務必使用 100-120V 或 200-240V 交流電。

- 否則可能引發火災、觸電或造成燒燙傷。



禁止

請勿在電壓切換開關設定在 100-120V 的狀態下，插入 200-240V 的插座使用。

- 否則可能引發火災、觸電或造成燒燙傷。



警告

本體內部呈現紅色、冒出煙霧，或本體內部有異物晃動發出聲響時，請勿使用。

- 否則可能引發觸電、起火或導致負傷。

請勿毀損電源線。

使用時請勿過度彎折、扭轉、拉扯、重壓、靠近熱源、夾壓、改造或捆綁。

- 否則可能引發火災或觸電。

長時間使用或不當使用，可能會導致電源線斷裂，因此下列狀況發生時請勿使用。

- 使用時出風不順，時有時無。
- 電源線扭轉後無法復原。
- 電源線、插頭根部變形或損傷。
- 插座插入部位鬆動。

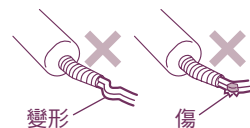

- 否則可能導致燒燙傷、引發火災、短路或觸電。

為了避免危險，電源線有損傷時，請交由製造業者、代理店，或具備類似資格者進行更換。



禁止

請勿將電源線纏繞於本體上。

- 否則可能導致電源線斷裂、引發火災、觸電或造成燒燙傷。

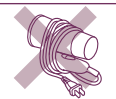

開關開啟後請勿閒置。

請勿放置於耐熱度低的物品上，例如棉被、紙類等易燃物或塑膠袋等。

- 否則可能引發火災，或使物品因高熱而變質或變形。



本電器不預期供生理、感知、心智能力、經驗或知識不足之使用者(包含孩童)使用，除非在對其負有安全責任的人員之監護或指導下安全使用。







孩童應受監護，以確保孩童不嬉玩電器。

膠原蛋白盒、包裝材料(塑膠袋、電源插頭套等)，請放置在孩童無法伸手可及處。

- 否則塑膠袋套住頭部，可能會摀住口鼻而導致窒息。







⚠ 警告

 禁止	<p>請勿於易燃物（汽油、揮發油、稀釋劑、瓦斯、髮膠等）附近使用。 請勿與噴霧式髮膠同時使用。</p> <ul style="list-style-type: none"> ●否則可能引發爆炸或火災。 		
	<p>請勿遮擋入風口或出風口。</p> <ul style="list-style-type: none"> ●否則可能引發火災或造成燒燙傷。 		
	<p>入風口或出風口請勿置入髮夾或其他異物。</p> <ul style="list-style-type: none"> ●否則可能引發火災或觸電。 		
	<p>使用中請勿對準出風口查看。</p> <ul style="list-style-type: none"> ●否則灰塵等異物會隨著風一起吹出，可能導致負傷。 		
 遠離潮溼環境	<p>警告 - 不要靠近浴室、臉盆或其它裝有水的容器使用本產品。</p> <ul style="list-style-type: none"> ●在浴室內使用吹風機時，由於在近水處，故使用完畢後應取下插頭，否則即使將吹風機斷電亦可能發生危險。 ●為達到多重保護之目的，建議在浴室之供電電路上安裝殘餘動作電流不超過 30mA 之漏電斷路器 (RCD)，可諮詢安裝人員。 	 禁止溼手	<p>禁止溼手。</p> <ul style="list-style-type: none"> ●否則可能引發短路或觸電。
 禁止潑水	<p>請勿將產品浸水或向產品潑水。</p> <ul style="list-style-type: none"> ●否則可能引發短路或觸電。 	 禁止拆解	<p>請勿改裝。除維修技師外，請勿進行拆解或維修。</p> <ul style="list-style-type: none"> ●否則可能引發火災、觸電或導致負傷。

⚠ 注意

 務必遵守	<p>使用時，請小心避免毛髮捲入風口。</p> <ul style="list-style-type: none"> ●否則可能導致毛髮斷裂、負傷或產品故障。
	<p>安裝或拆卸配件時，請待吹風機完全冷卻後再進行。</p> <ul style="list-style-type: none"> ●否則可能造成燒燙傷。
	<p>身上配戴項鍊等金屬飾品時，請小心使用本產品。</p> <ul style="list-style-type: none"> ●否則金屬飾品可能因熱風而發熱，導致燒燙傷。

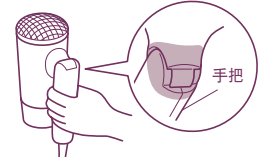
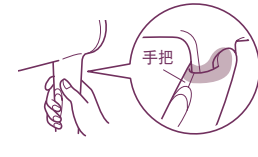
⚠ 注意

 禁止	<p>拆卸過進氣網的狀態下請勿使用。</p> <ul style="list-style-type: none"> ●否則可能因為吸入頭髮而有火災或故障之虞。 	
	<p>除了吹乾頭髮、整理造型之外，請勿挪為他用，亦不可用於寵物身上。</p> <ul style="list-style-type: none"> ●否則可能導致燒燙傷、引發火災或故障。 	
	<p>請勿用於假髮或髮片（接髮）。</p> <ul style="list-style-type: none"> ●否則熱度可能導致變質或變形。 	
	<p>請勿直接在配件上塗抹整髮產品。</p> <ul style="list-style-type: none"> ●否則可能會燙傷、故障或破損。 	
	<p>請勿摔落或撞擊產品。如已破損，請勿使用。</p> <ul style="list-style-type: none"> ●否則可能引發觸電、起火或導致負傷。 	
	<p>請勿作為業務用途。 此外亦請勿放置於不特定多數人可取用的場所。</p> <ul style="list-style-type: none"> ●否則可能因連續運轉超過負荷而造成故障。 	
	<p>開關請以適當速度移動至正確位置，勿移動過快。</p> <ul style="list-style-type: none"> ●否則可能造成故障。 	
	<p>折疊或展開手把時，手指請勿置於  標色部位。 請勿快速折疊或展開手把。</p> <ul style="list-style-type: none"> ●否則可能導致手指等部位夾傷。 	<p>展開手把時</p>  <p>折疊手把時</p> 
 禁止觸碰	<p>使用途中或剛使用完畢時，配件與出風口的溫度極高，請勿觸摸。</p> <ul style="list-style-type: none"> ●否則可能造成燒燙傷。 	

※ 安全注意事項的插圖可能與實際產品有所差異。

產品部位名稱與作用

產品與零件的規格可能未經通知逕行變更。

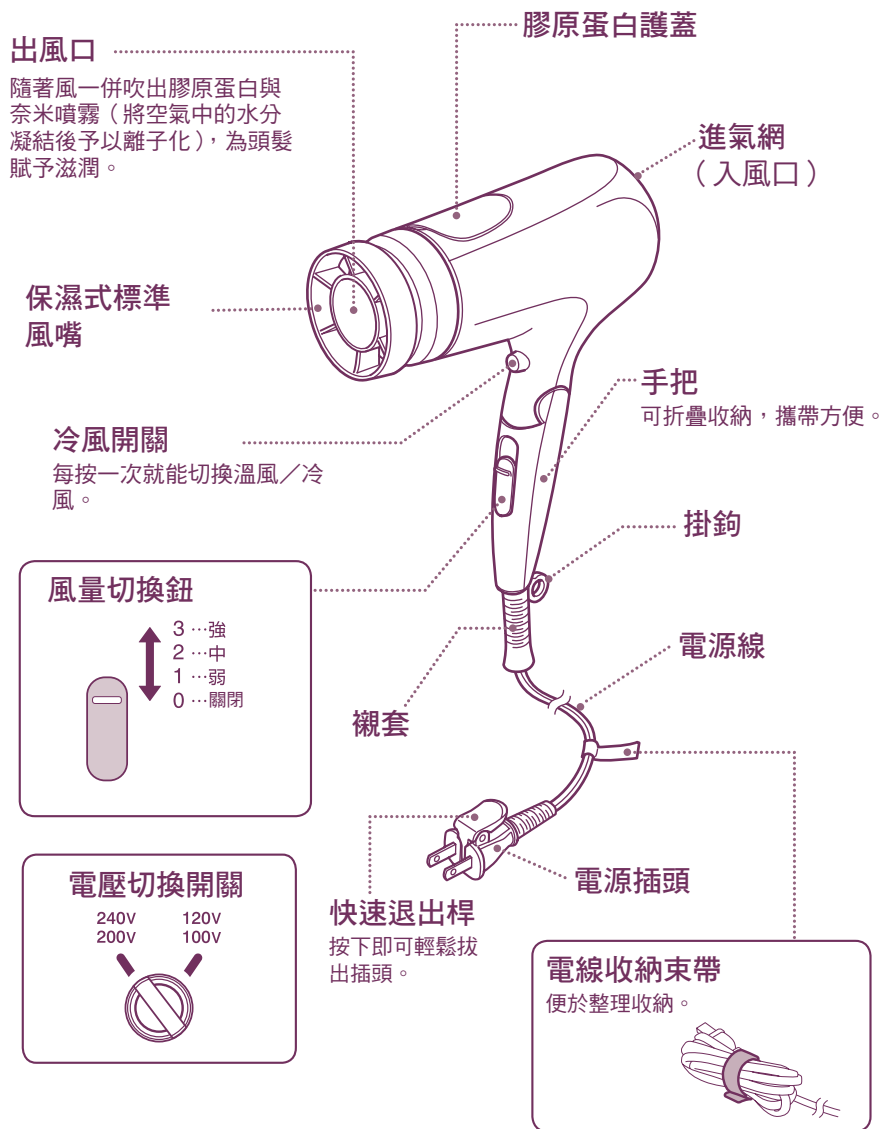

附屬配件

●配件

- 保濕式標準風嘴 ※
- 集風嘴 ※

●膠原蛋白盒 ※

已事先安裝在本體。
搭配膠原蛋白成分。

膠原蛋白盒的效果約 2 年。
(1 天使用 30 分鐘時)

建議 2 年左右更換一次膠原蛋白盒。



附屬配件可另行訂購，請洽各大店家。

客服專線：0800-255-123

規 格	
產 品 名 稱	奈米水霧膠原蛋白吹風機
產 品 編 號	TCD3000TW
電 源	AC100-120/200-240V 切換式 50-60Hz
消 耗 功 率	1000-1400W
熱 風 溫 度	120°C (環境溫度 30°C 時。熱風 -2 時的溫度)
電 源 線 長 度	1.7m
重 量	540g (僅本機)
附 屬 配 件	保濕式標準風嘴、集風嘴、膠原蛋白盒
安 全 裝 置	防過熱裝置 (溫控器、溫度保險絲)
尺 寸	高 247 × 寬 169 × 長 82mm (僅本機)

使用方法

第一次使用時，請先確認白金盒是否已安裝於本體上。(→第 11 頁)

注意

- 使用前請先確認插座的電壓與形狀。電壓與插頭形狀依國家或地區而異。
 - 請務必使用交流 100-120V 或 200-240V 的電源。
- 若使用超過 240V 的電源，可能會導致故障。無法使用 120V 與 200V 之間的電壓。

※有些國家即使是在同一國內，也會因地區不同，可能會在家庭或飯店內使用工業用電源(380V 等高壓電源)，請在當地充分確認之後再使用。

1 將電壓切換開關設定為當地的電壓。

請利用硬幣等工具，將開關轉動至確實固定為止。

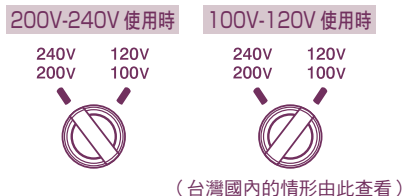

請勿在電壓切換開關設定在 100-120V 的狀態下，插入 200-240V 的插座使用。否則可能引發火災、觸電或造成燒燙傷。

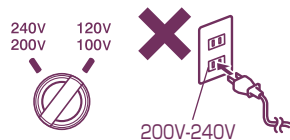

2 電源線插進插座。

請確認風量切換鈕為「0」再行插入。

3 將風量切換鈕推至「1」「2」「3」的其中一段，開始吹風。

●適當的用法

- 「3」……想要快速吹乾頭髮時
- 「2」……想以吹風罩吹乾頭髮時
- 「1」……想要一面吹乾頭髮一面做造型時

●冷風開關

- 以溫風整理頭髮之後，切換至冷風吹髮 10~15 秒，能使髮型維持更久。
- ※即使更換風量切換開關，冷風的風量仍然不變。



4 使用後，請將風量切換鈕推至「0」，並自插座上拔除電源插頭。

- 要拔出插頭時，請握住電源插頭拔下。
- 按下快速退出桿即可輕鬆拔出插頭。

快速退出桿

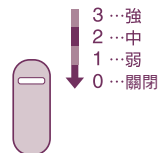

5 完全冷卻之後，存放於乾燥場所。

貼心小叮嚀

●洗髮後吹乾

先用乾毛巾仔細擦拭頭髮全體，抹上護髮水或護髮霜等，可防止頭髮過度乾燥，保持頭髮光澤。

●乾髮整髮時

先用整髮水或熱毛巾等，讓頭髮帶點濕氣後，更易於整髮。

注意

- 入風口與頭髮保持 10cm 以上距離，以免頭髮吸入。
 - 出風口與頭髮保持 3cm 以上距離。溫風請勿在同一位置停留過久。
 - 手上沾有染髮劑時，請勿觸摸本產品，以免外層塗裝剝落。
 - 折疊式手把在折疊或打開時，請注意不要夾到手指。
- (→第 4 頁)

配件的用法

請裝上自己愛用的配件來使用。

※ 使用時或使用後產品尚處高溫狀態，請勿觸碰。

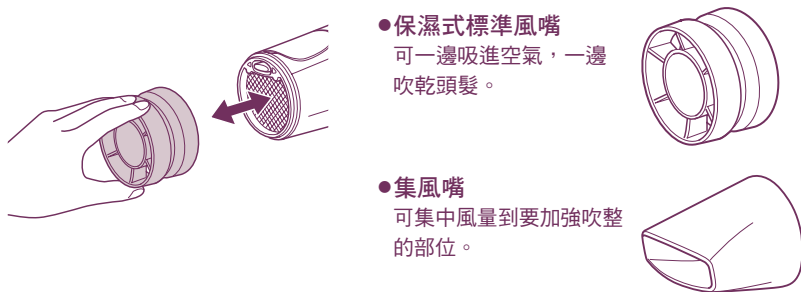

選購品

● 烘罩

隨著風的擴散，溫柔地將頭髮吹乾。
請洽詢經銷店。

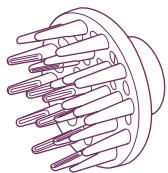

如何更換膠原蛋白盒

① 打開膠原蛋白盒護蓋，取出膠原蛋白盒。
新的膠原蛋白盒請按照圖示的上下方向放入。

※ 為預防誤食，膠原蛋白盒
請勿放孩童伸手可及的場所。

② 蓋回膠原蛋白盒護蓋，
從上壓下關閉。

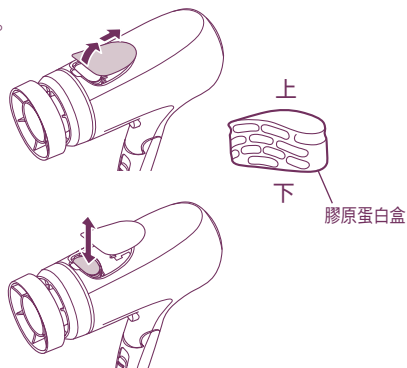

進氣網拆裝方法

※ 拆裝進氣網時，請小心避免夾到手指。

● 拆除方法

將進氣網的按壓處往上推以取下。(①→③)

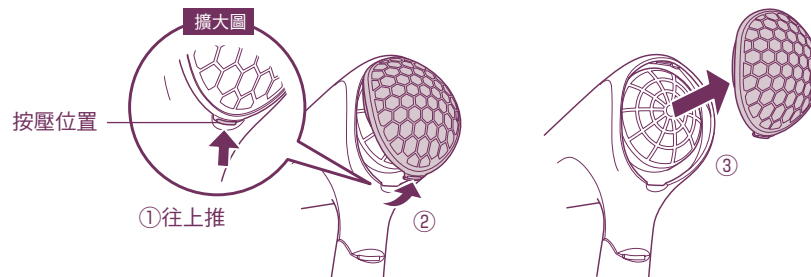

● 安裝方法

※ 用水洗進氣網時，在安裝之前需充分乾燥。

① 將進氣網的上部嵌入本體。

② 將按壓部分推入安裝。

最後請確認進氣網否已確實安裝完成。

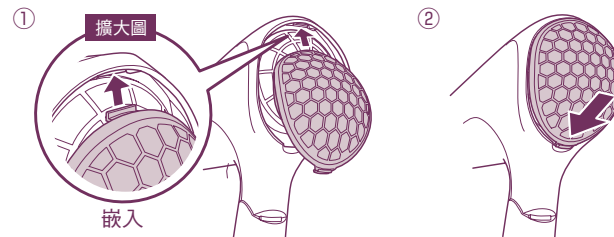

⚠ 注意

- 請勿在拆除了進氣網的狀態下使用。
- 破損的進氣網請勿使用。

清潔方法

請將風量切換鈕推至「0」並拔除電源插頭，待冷卻後再開始清潔。

本體

使用乾燥的軟布擦拭污垢。
污垢難以擦除時，可將軟布浸泡於「肥皂水」或「以水稀釋的中性清潔劑」中，確實擰乾後再擦拭。

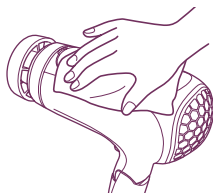

⚠ 注意

- 本體絕對禁止水洗。
- 切勿使用酒精類、揮發油、去光水等擦拭。

●進氣網、本體入風口

拆下進氣網。(→第 9 頁)
輕拍以去除灰塵。難以清除時可用吸塵器吸取，或是以冷水或溫水輕輕按壓清洗。

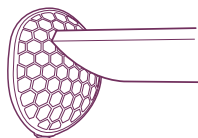

⚠ 注意

- 請勿從進氣網內面使用吸塵器清理。
- 水洗之後需充分乾燥。

使用吸塵器等工具，從進氣網表面吸除灰塵與異物。

※嚴重髒汙或破損時，請另行選購配件。(→第 6 頁)

拆下進氣網後，利用柔軟的刷子等工具，清除附著在本體入風口的頭髮與灰塵等。

●請勤加清潔

請勤加清理進氣網、本體入風口（每個月 1 次以上），以避免熱風溫度過高導致毛髮焦化、燒燙傷。

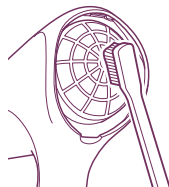

疑似故障時

異常現象	可能的原因	處理方法
時而吹出熱風，時而吹出冷風。可從出風口看見火花。(火花為安全裝置運作所致。)	入風口附著了灰塵或頭髮。	清理入風口。(→第 11 頁) 若仍無法排除問題，請立即停止使用，並洽詢「客服聯絡窗口」。(→第 14 頁)
	入風口阻塞。	請清除阻塞入風口的異物。 若仍無法排除問題，請立即停止使用，並洽詢「客服聯絡窗口」。(→第 14 頁)
本體或熱風異常高溫。本體內部呈現紅色並冒出煙霧。	安全裝置未正常動作。	請立即停止使用，並洽詢「客服聯絡窗口」。(→第 14 頁)
吹不出風來。	電源線斷裂。	
出風不順，時有時無。	電源線或插頭根部變形或毀損。	
電源線扭轉後無法復原。	電源線即將斷裂。	
本體內部有異物，移動時發出聲響。		
電源插頭異常發熱。	插入插座部位鬆動。	原因可能在於插座。 請洽詢臨近電器行。
感受不到奈米噴霧與膠原蛋白的效果。	使用者如有下列請況，其使用效果將較不明顯。 ●捲髮 ●自然卷嚴重 ●髮質細軟 ●短髮 ●頭髮剛燙直不久 ●原本髮質即屬潤澤型	

設備名稱：奈米水霧膠原蛋白吹風機，型號（型式）：TCD3000TW						
單元	限用物質及其化學符號					
	鉛(Pb)	汞(Hg)	鎘(Cd)	六價鉻(Cr ⁺⁶)	多溴聯苯(PBB)	多溴二苯醚(PBDE)
加熱組合	—	○	○	○	○	○
外殼	○	○	○	○	○	○
開關	○	○	○	○	○	○
電源線	○	○	○	○	○	○
線路板組合	—	○	○	○	○	○

備考1. “○” 係指該項限用物質之百分比含量未超出百分比含量基準值。
備考2. “—” 係指該項限用物質為排除項目。

售後服務

1 關於保固書／保固期限為購買日起一年內。

本使用說明書封底附有產品保證書。請於購入店家現場確認已填寫「銷售店名、購買日期」，並於詳讀內容之後，妥善保管保固書。

2 委託維修時

- 產品尚在保固期間內時，請一併攜帶產品與保固書前往購入店家。店家將依據保固書的記載內容提供維修服務。
- 產品已過保固期限時，請洽詢購入店家。若產品經維修後還可繼續使用，將視客戶意願提供付費維修服務。
- 若電源線損壞時，必須由製造商或其服務處或具有相關資格的人員加以更換，以避免危險。

3 維修零件保修期限

本公司對於本產品維修零件（維持產品功能的必須零件）的保修期限為製造後六年內。

4 使用時出現異於平常的現象

請立即停止使用，並委託購入店家檢測、維修。若客戶自行拆解修理將會造成危險。（產品維修需要特殊技術。）

5 對售後服務有疑問時

請洽詢購入店家。

- 若因搬家而無法獲得購入店家的售後服務時，請事先與店家諮詢。
- 若因屬於贈品等而無法獲得購入店家的售後服務時，請洽詢下列「客服聯絡窗口」。

台灣客服聯絡窗口

服務時間：週一至週五上午9點～下午6點半



0800-255-123

地址：新北市三重區光復路二段 69 號

溫情檢測



● 為經年使用的吹風機進行健檢！

您的產品
是否出現以下
症狀？

- 電源線或插頭異常發熱。
- 發出焦味。
- 產品出現部分破損或鬆動。
- 其他異常狀況或故障。

請停止
使用本
產品

請拔除插頭，
並前往銷售店家洽
詢檢修，以免引發
意外事故。

〈免費維修規定〉

自購買日起，於保固期間內依使用說明書、產品標籤等指導內容正常使用卻故障時，可依本保固書記載之內容，享有購入店家的免費維修服務。請攜帶產品與保固書前往購入店家洽詢。

1. 如有下列情況，即使保固期限尚未到期仍須付費維修。
 - ① 未正確使用、改造或不當修理造成故障或損傷。
 - ② 購買後因摔落、搬家或運送等原因造成故障或損傷。
 - ③ 因火災、地震、水災、雷擊等天災與公害或電壓異常等外來因素，導致故障或損傷。
 - ④ 使用於一般家用以外的場合，例如在車輛、船隻上等業務場合使用所造成的故障或損傷。
 - ⑤ 保固書未提及的情況。
 - ⑥ 保固書未填寫購買日期、客戶姓名以及銷售店名，或填寫內容遭篡改。
2. 如有搬家之情事，請事先向購入店家洽詢相關事宜。
3. 如屬於饋贈品而無法委託本保固書上的購入店家維修，請洽詢「客服聯絡窗口」。
4. 本保固書僅限台灣國內使用。(This warranty is valid only in Taiwan.)
5. 保固書無法補發，敬請妥善保存以免遺失。

● 維修備忘錄

本保固書約定以本保固書上載明之保固期限、條件為前提，提供免費維修服務。然顧客在法律上的權利並未因本保固書而受限，關於保固期過後的維修等其他事宜，請洽詢購入店家或「客服聯絡窗口」。

關於保固期過後的維修、維修零件保修期限等詳情，請參閱「售後服務」。本產品保固書所記載的顧客個資，僅用於維修或換貨寄送，絕不作其他用途或提供第三者使用。

保 固 書

送修

產品編號	TCD3000TW	保固期間	自購買日起	1 年內	保固對象	本體
★ 顧客 資料	姓名	先生/小姐		★購買日期	年 月 日	
	地址 (郵遞區號)		店址、店名		
	電話			電話		

台灣總代理：群光電子股份有限公司

地址：新北市三重區光復路二段69號